

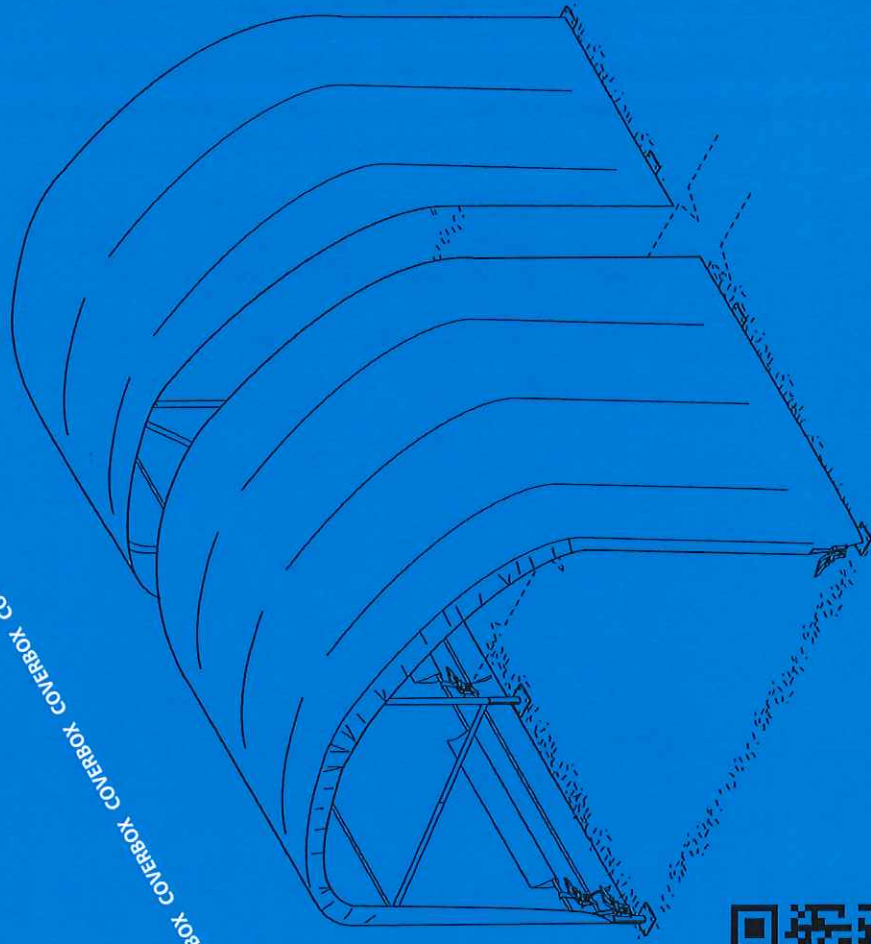

CURA LA TUA PASSIONE

MANUALE DI ISTRUZIONI

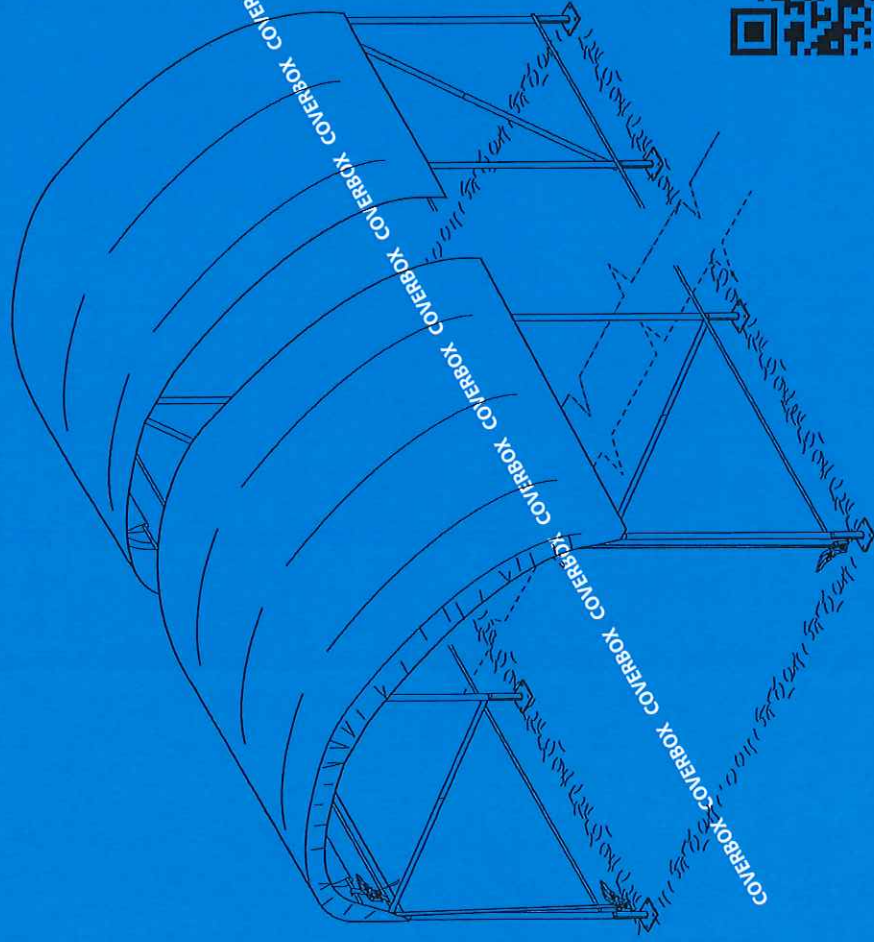

WWW.COVERBOX.BIZ

Gentile cliente,

grazie per aver acquistato COVERBOX – cura la tua passione.

COVERBOX è stato progettato come copertura multistato; deve intendersi come struttura metallica smontabile, con copertura stagionale, vincolata al suolo senza l'ausilio di opere murarie. L'ancoraggio al suolo viene effettuato tramite tasselli (per installazioni su cemento) o picchetti (per installazioni su terreno); nel caso della versione con "KIT NO PROBLEM" la struttura non è vincolata in nessun modo al suolo.

La struttura è calcolata per sopportare sia il carico neve che l'azione del vento, in condizioni normali d'esercizio.

In caso di forti nevicate, rimuovere regolarmente la neve per evitare accumuli che potrebbero causare il collasso della struttura.

Tutta la struttura è realizzata in ferro zincato ed è garantita 10 anni. Le arcate principali sono costituite da tubo \varnothing 60 x 2 mm, mentre le 5 linee di correnti di collegamento e le 2 linee tendi-telo sono costituite da tubo \varnothing 30 x 1,2 mm. Le 4 controventature, elementi molto importanti ai fini della stabilità, sono realizzate in tubolare 25 x 25 x 1,5 mm. Le arcate sono normalmente posizionate ogni 2,00 m e sono tutte uguali; nel caso di misure fuori standard è possibile che un'arcata sia di misura differente. L'assemblaggio avviene senza saldature né forature, utilizzando bulloneria zincata \varnothing 8 mm ad alta resistenza.

Per la copertura, sono disponibili due tipi differenti di telo impermeabile:

- il primo, denominato commercialmente "telo in polietilene", è disponibile in colore verde ed ha una garanzia di resistenza ai raggi UV di 5 anni;

- il secondo, denominato commercialmente "telo in pvc", è disponibile in diversi colori ed ha una garanzia di resistenza ai raggi UV di 10 anni.

La garanzia entra in vigore a partire dalla data di acquisto e si riferisce ai difetti del materiale o di fabbricazione; per i primi due anni dalla data di acquisto offriamo su entrambi i tipi di telo una garanzia totale, dal terzo anno dalla data di acquisto entra in vigore una garanzia a scolare secondo la seguente tabella:

- "telo in polietilene": fino a 24 mesi: 100%; da 24 a 36 mesi: 60%; da 36 a 48 mesi: 40%; da 48 a 60 mesi: 20%.

- "telo in pvc": fino a 24 mesi: 100%; da 24 a 36 mesi: 80%; da 36 a 48 mesi: 60%; da 48 a 60 mesi: 40%; da 60 a 72 mesi: 30%; da 72 a 84 mesi: 20%; da 84 a 120 mesi: 10%.

La garanzia è intesa come sconto sull'acquisto di un nuovo telo presso la LOMBARDA SERRE S.n.c., i costi di trasporto fino a destinazione del nuovo telo sono a carico del cliente. E' possibile che lo stesso tipo di telo, fornito in momenti diversi, possa avere una colorazione leggermente differente. Inoltre, sbalzi di temperatura e presenza d'umidità nell'aria possono causare la formazione di condensa sotto il telo, ciò non è da considerarsi come vizio o difetto. Nel caso in cui il telo sia smontato per alcuni periodi dell'anno, riporlo asciutto, ben piegato e lontano da fonti di calore o calore: quest'operazione non implica lo smontaggio della struttura portante.

La merce viaggia a rischio e pericolo dell'Acquirente, anche in caso di vendita franco destino. Controllare la merce al momento della consegna e notificare sul documento di trasporto eventuali difetti. La LOMBARDA SERRE S.n.c. non è responsabile per contestazioni successive, non annotate sullo stesso al momento dello scarico. Non si accettano resi se non preventivamente autorizzati. Prima di installare COVERBOX leggere attentamente questo manuale e verificare la presenza di tutte le parti (vedi foglio 03). Eventuali mancanze devono essere comunicate per iscritto ed entro 8 giorni dalla data di ricevimento dei materiali alla LOMBARDA SERRE S.n.c., con sede in Via Prà delle Vigne – 26030 Grantola (VA) ITALY.

Seguire attentamente tutte le indicazioni del manuale e non compiere operazioni che possano mettere in pericolo persone e/o cose.

Il montaggio avviene sotto la responsabilità del cliente! E' inoltre a carico e cura del cliente verificare la fattibilità della costruzione anche in virtù d'eventuali autorizzazioni che gli enti preposti dovessero richiedere. La società scrivente è libera da ogni responsabilità od obbligo normativo in quanto effettua la sola fornitura dei materiali e NON si occupa del montaggio. Assicurarsi che il suolo, ove andrà installato COVERBOX sia prevalentemente in piano e sufficientemente consistente. Non utilizzare fuochi liberi, equipaggiamento da saldatura o altre fonti di fiamma all'interno o vicino al COVERBOX.

Lo smaltimento degli imballi o dell'intero COVERBOX è a carico del cliente e deve essere effettuato in conformità alle norme ambientali vigenti.

Eseguire verifiche periodiche sullo stato generale della struttura portante e del telo di copertura; in particolare, controllare il serraggio dei bulloni ed il tensionamento del telo. Quest'ultimo può essere lavato con detergente neutro e risciacquato in seguito solo con acqua.

COVERBOX è fornito in kit di montaggio comprensivo dell'attrezzatura di base per il fissaggio al suolo ed il serraggio della bulloneria.

Tempi medi necessari per il montaggio: struttura, 3 ore x 2 persone – telo di copertura, 1 ora x 3 persone.



In questo elenco sono raffigurati tutti gli elementi che compongono COVERBOX. In funzione della lunghezza, sono indicate le quantità.

Categoria	Descrizione	Immagine	L = 6 m			L = 8 m			L = 10 m			L = 12 m		
			Q.tà	L	Q.tà	L	Q.tà	L	Q.tà	L	Q.tà	L	Q.tà	
STRUTTURA	Piastra di base		8	10	12	14								
	Tassello ø 10 x 90 mm per cemento armato		16	20	24	28								
	Picchetto per piastra di base		16	20	24	28								
	Piantana		8	10	12	14								
	Settore laterale		8	10	12	14								
	Settore centrale		4	5	6	7								
	Vite 8 x 70 mm "8,8"		24	30	36	42								
	Dado ø 8 mm		24	30	36	42								
	Corrente da 2,00 m (intermedio)		5	15	20	20								
	Corrente da 2,00 m (di testa)		10	10	10	10								
Cavallotto ø 60 mm		10	10	10	10									
Vite 8 x 25 mm "8,8"		22	32	42	52									
Dado ø 8 mm		22	32	42	52									
Composito da parete: 1 punta ø 10 mm per muro, n. 1 punta ø 9 mm per S.S., n. 1 bussola ø 8 mm per autochiodi, n. 1 chiave combinata 17 mm, n. 2 autochiodi combinati 13 mm		1	1	1	1									
KIT DI MONTAGGIO														
CATEGORIA	CONTROROVENTATURE	Immagine	L = 6 m			L = 8 m			L = 10 m			L = 12 m		
			Q.tà	L	Q.tà	L	Q.tà	L	Q.tà	L	Q.tà	L	Q.tà	
			Controventatura		8	8	8	8						
			Vite 8 x 50 mm "8,8"		16	16	16	16						
			Dado ø 8 mm		16	16	16	16						
			Giunto per controventatura		4	4	4	4						
			Autoforante T. E. 4,8 x 19 mm		16	16	16	16						
			Telo di copertura		1	1	1	1						
			Tubo ø 30 da 2,04 m restringato 1 lato 40 mm		6	8	10	12						
			Tubo ø 30 da 60 mm		2	2	2	2						
ACCESSORI	XTELO	Immagine	L = 6 m			L = 8 m			L = 10 m			L = 12 m		
			Q.tà	L	Q.tà	L	Q.tà	L	Q.tà	L	Q.tà	L	Q.tà	
			Autoforante T. E. 4,8 x 19 mm		6	8	10	12						
			Tappo per tubo ø 30 mm		4	4	4	4						
			Cinghia da 25 mm da 1500 mm con cricchetto		8	10	12	14						
			Cricchetto per cinghia di testata		4	4	4	4						
			Vite 8 x 70 mm "8,8"		4	4	4	4						
			Dado ø 8 mm		4	4	4	4						



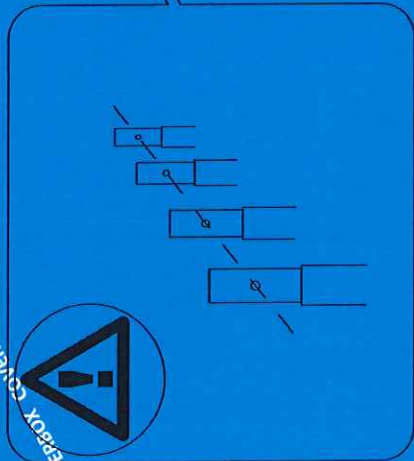
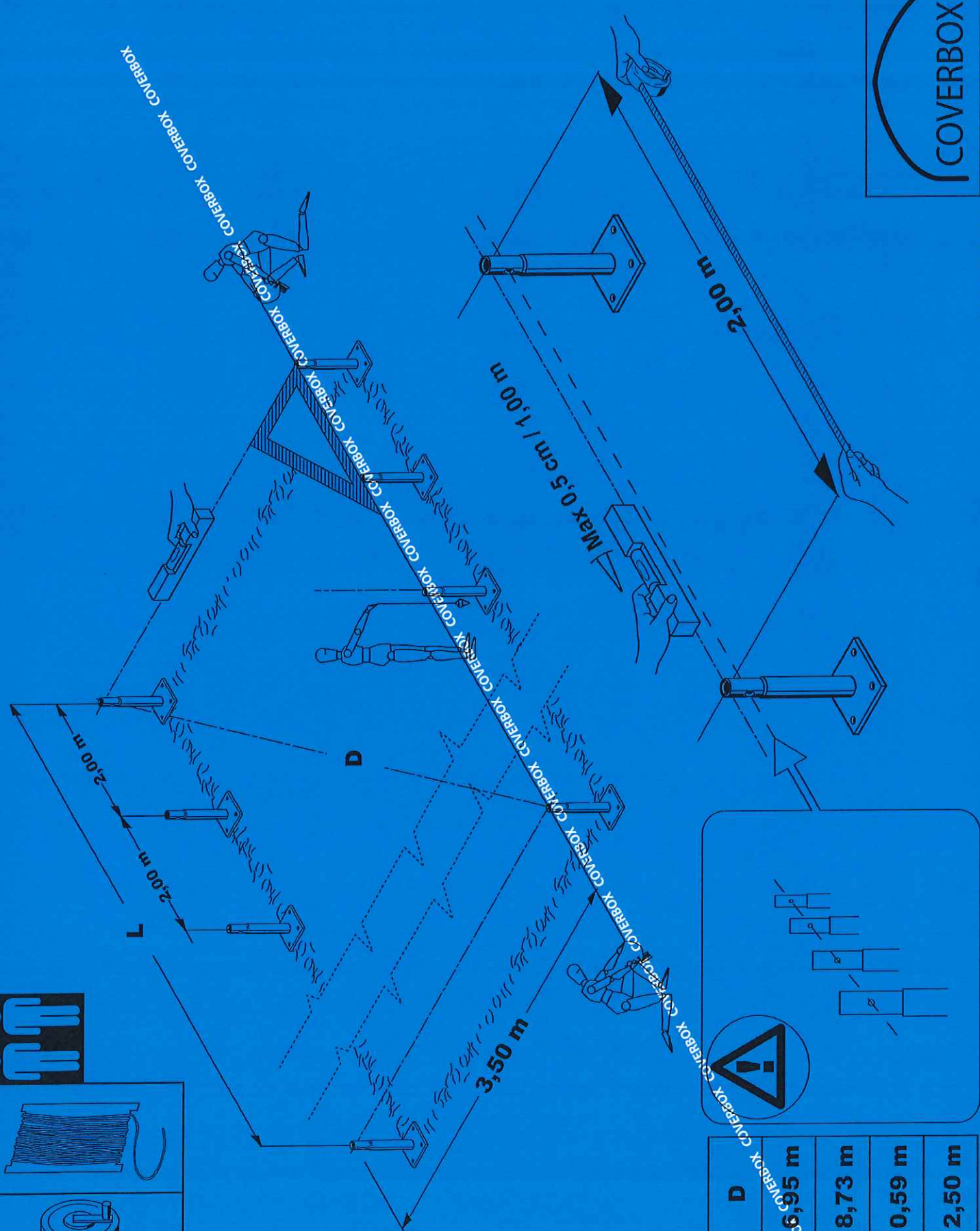
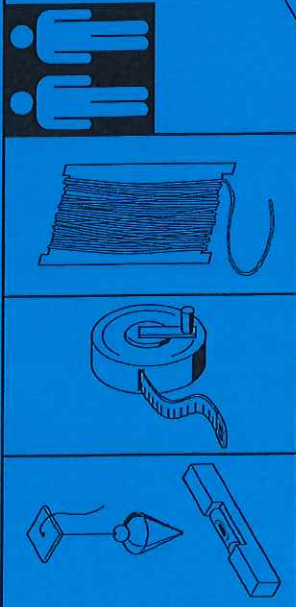

L	D
6,00 m	6,95 m
8,00 m	8,73 m
10,00 m	10,59 m
12,00 m	12,50 m



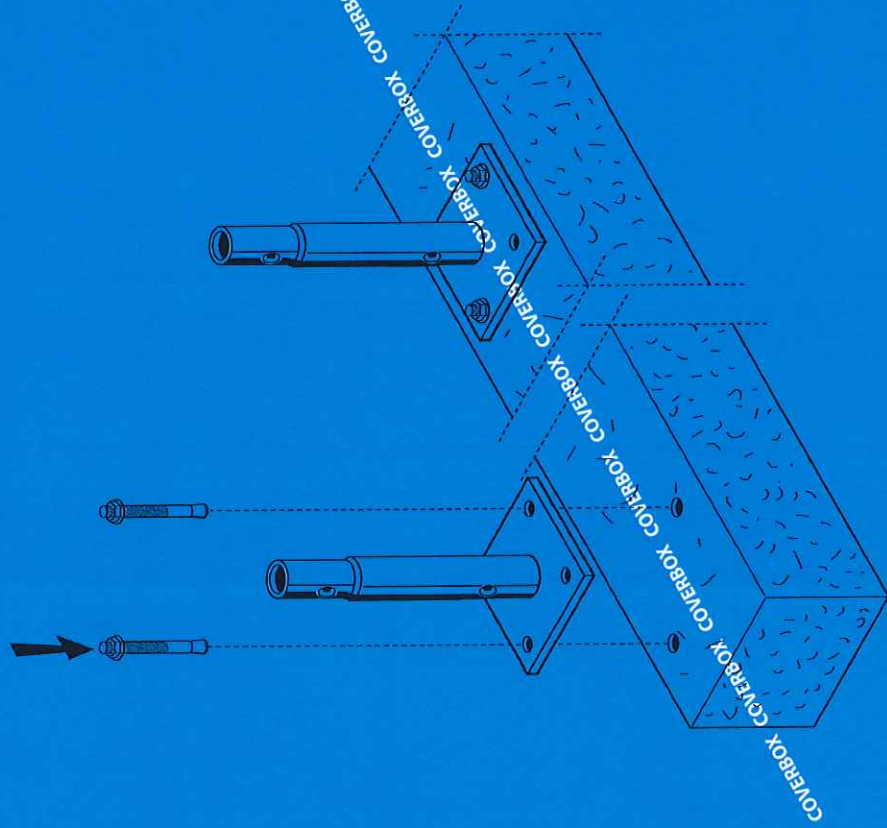
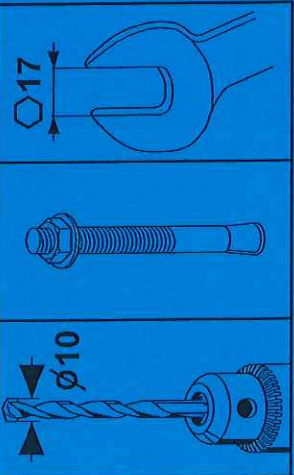
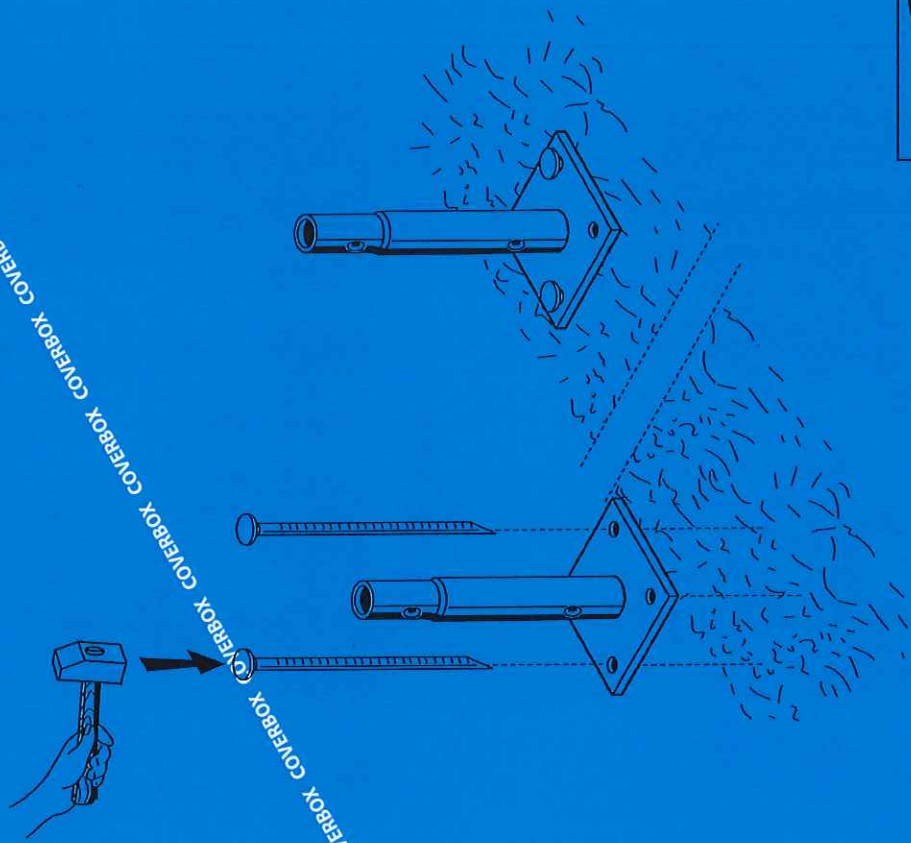
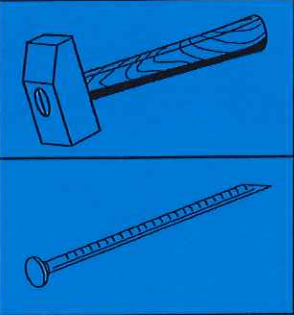

COVERBOX

COVERBOX

COVERBOX

COVERBOX

COVERBOX

COVERBOX

COVERBOX

COVERBOX

COVERBOX

COVERBOX

COVERBOX

COVERBOX

COVERBOX

COVERBOX

COVERBOX

COVERBOX

COVERBOX

COVERBOX

COVERBOX

COVERBOX

COVERBOX

COVERBOX

COVERBOX

COVERBOX

COVERBOX

COVERBOX

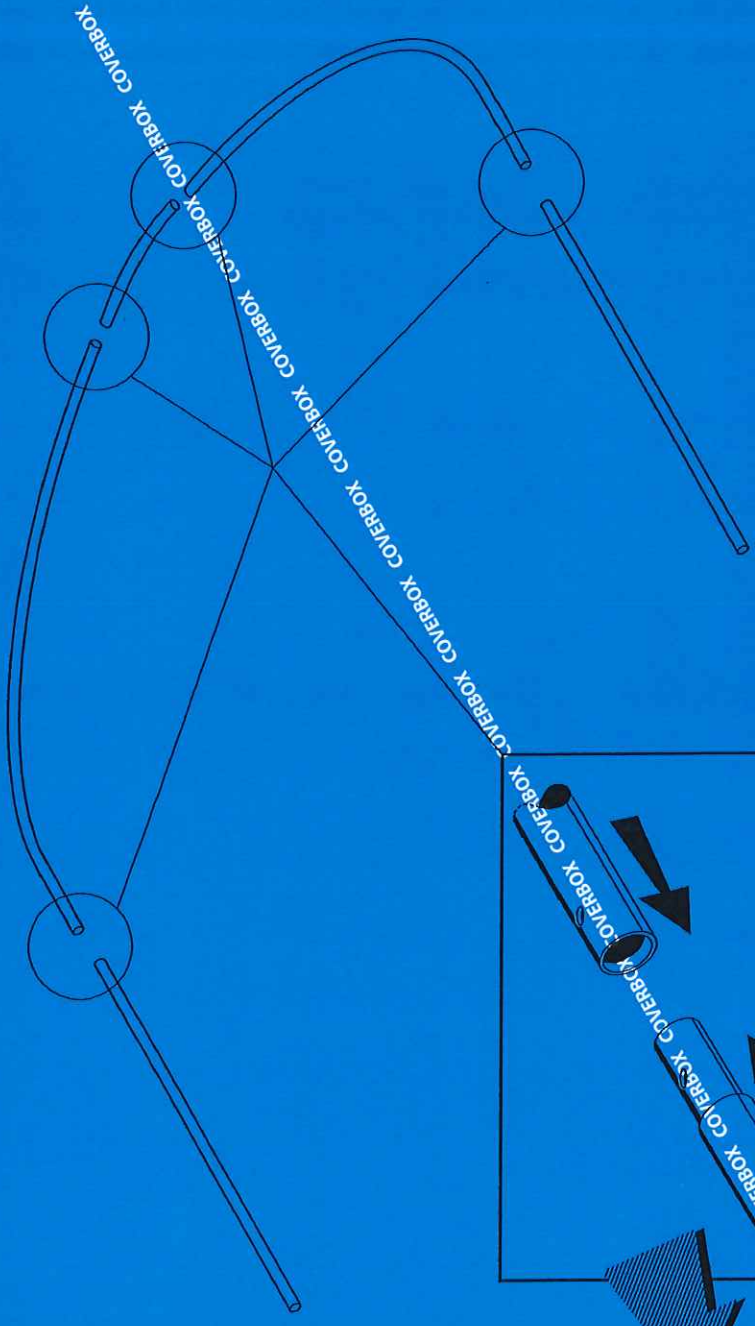
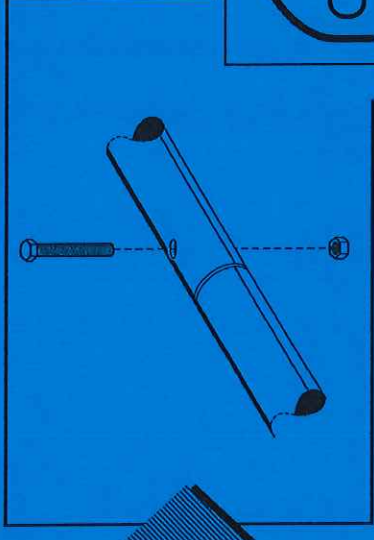
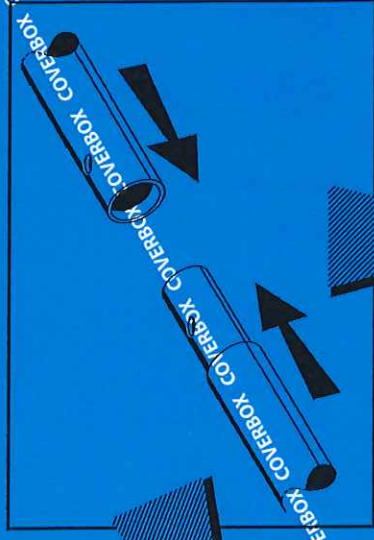
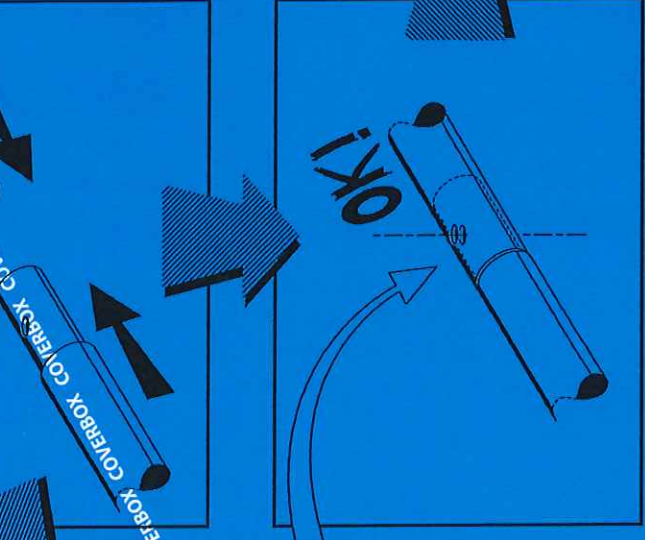
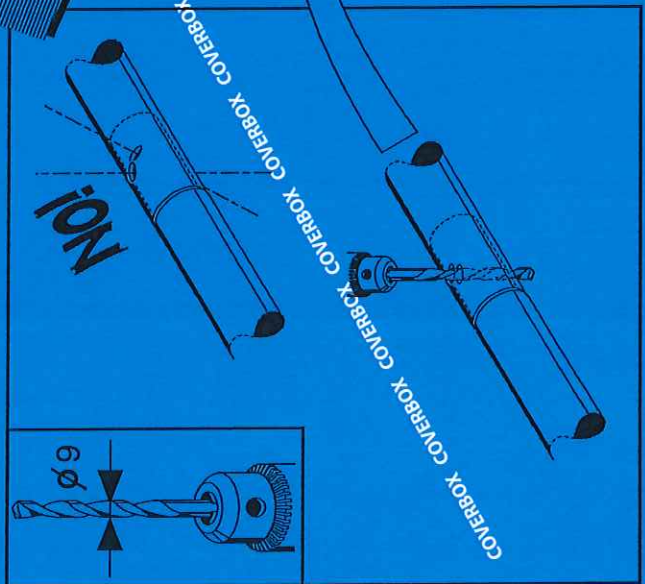
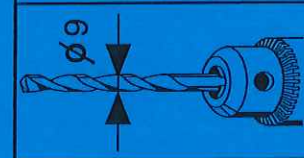
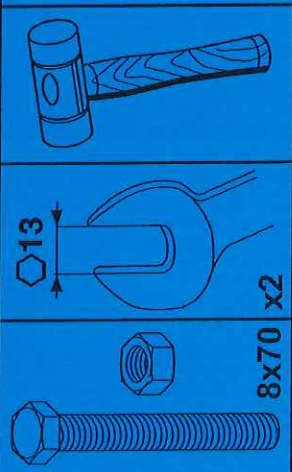

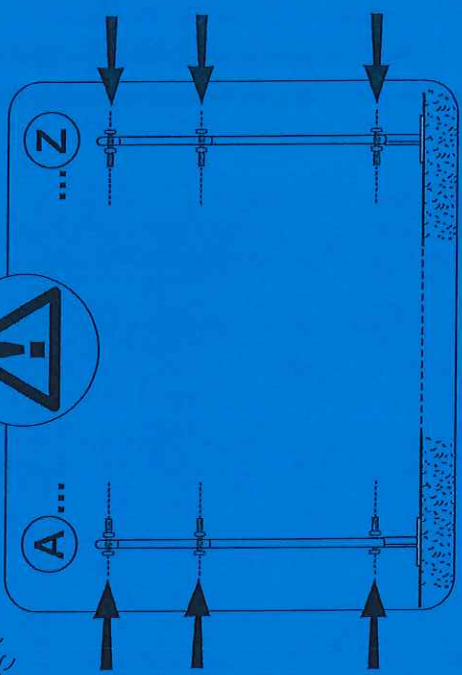
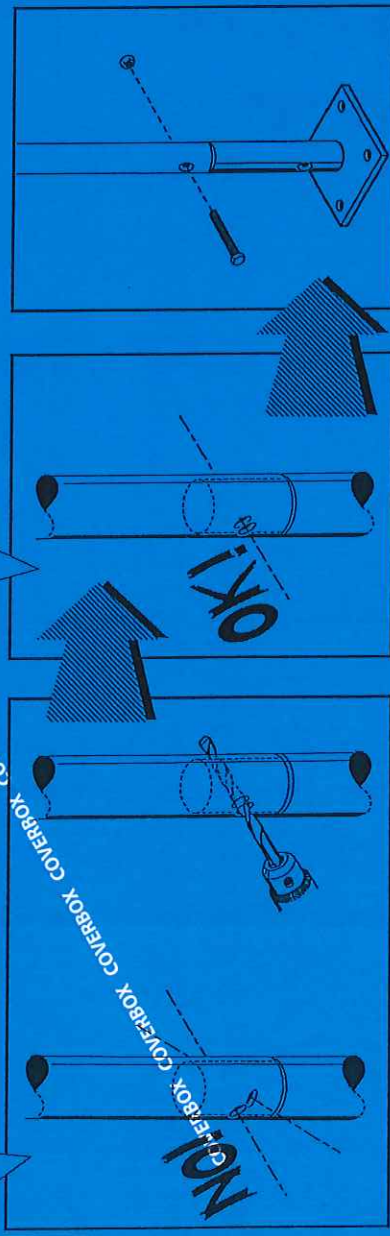
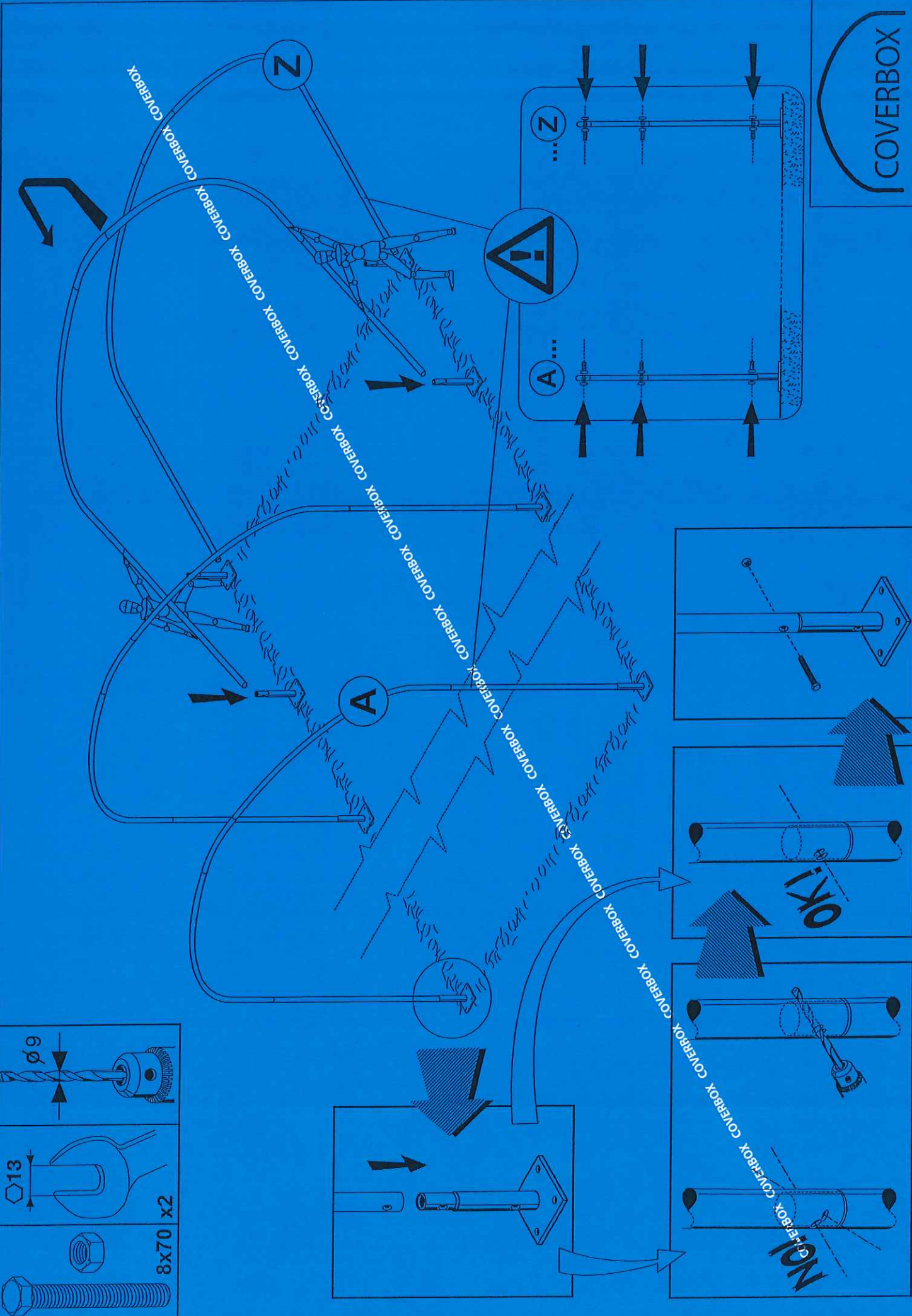
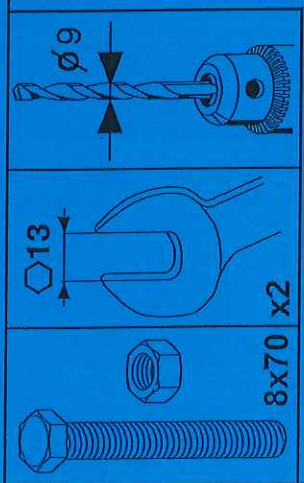

CURA LA TUA PASSIONE

FOGLIO:07

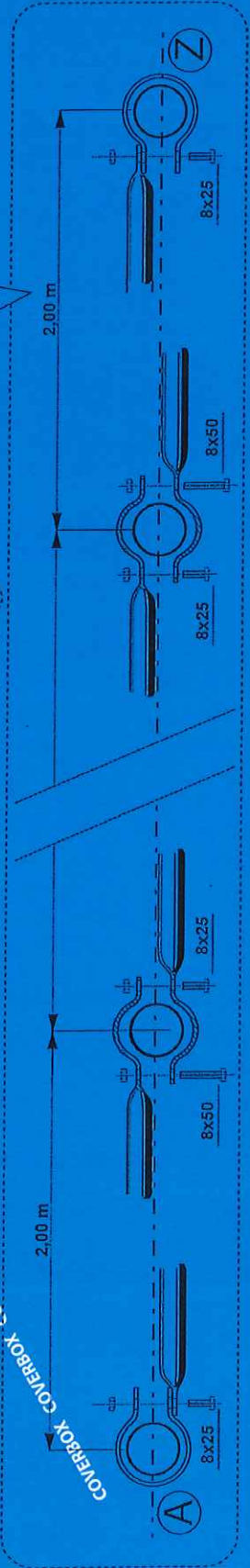
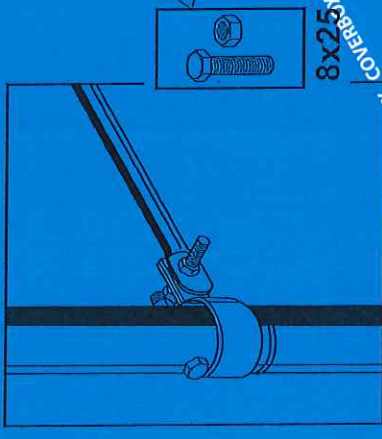
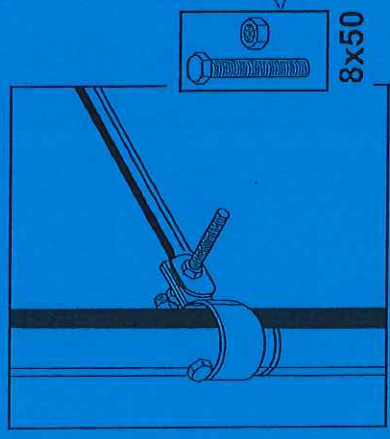
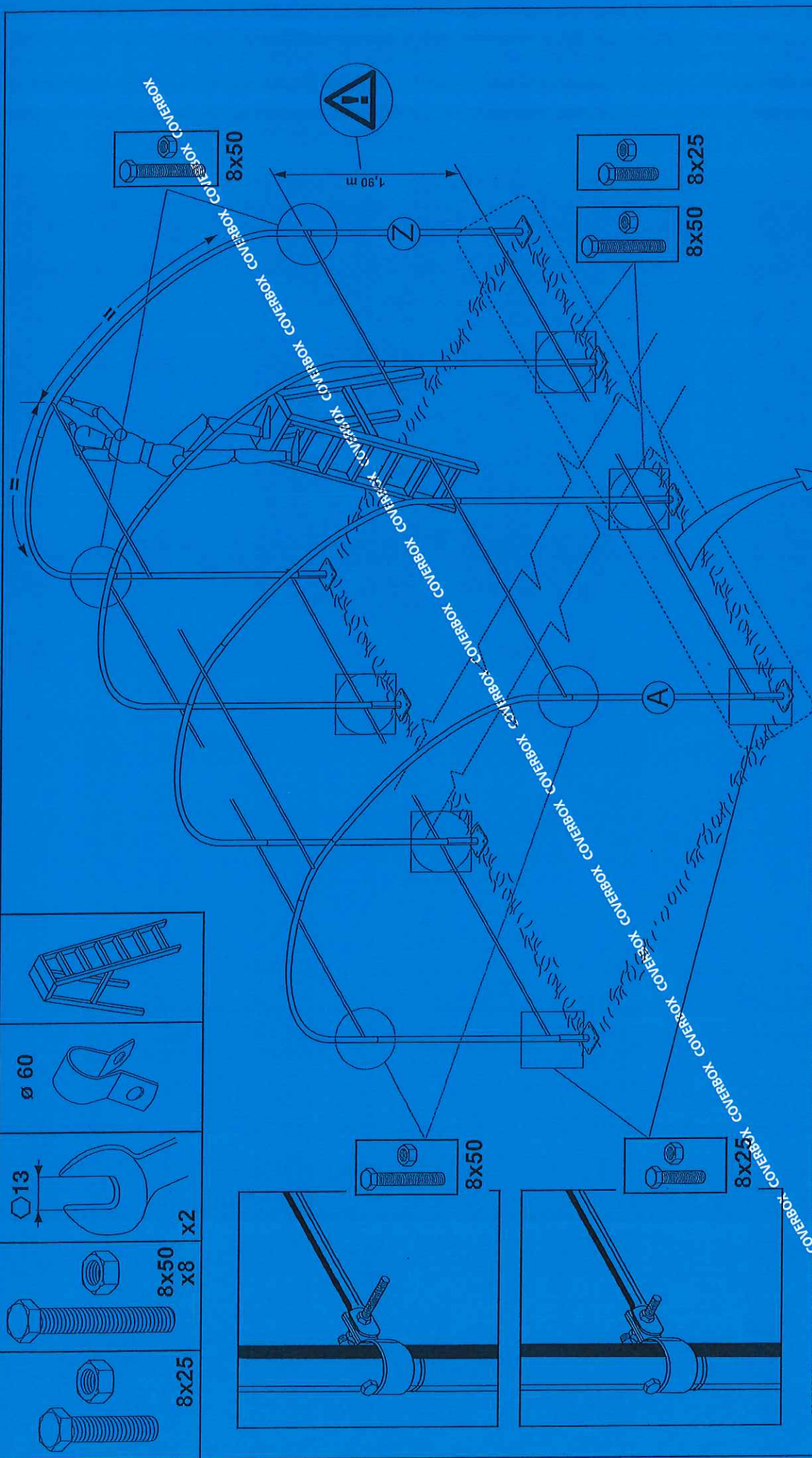
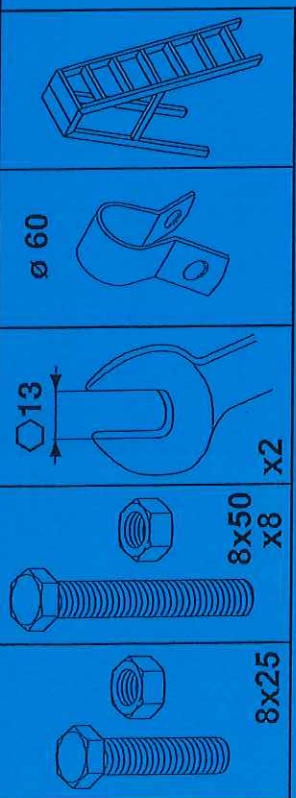

CURA LA TUA PASSIONE

FOGLIO:08

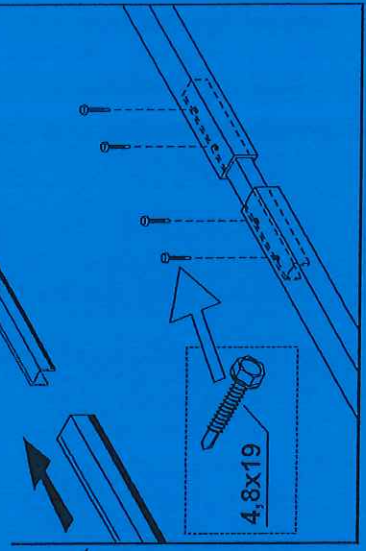
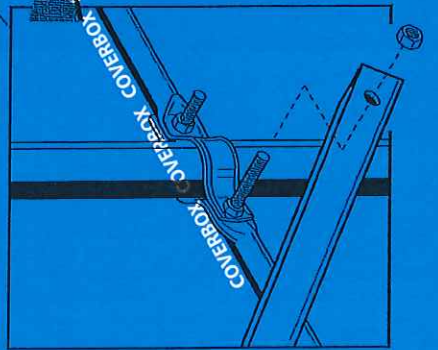
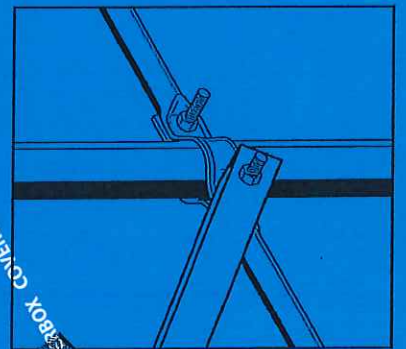
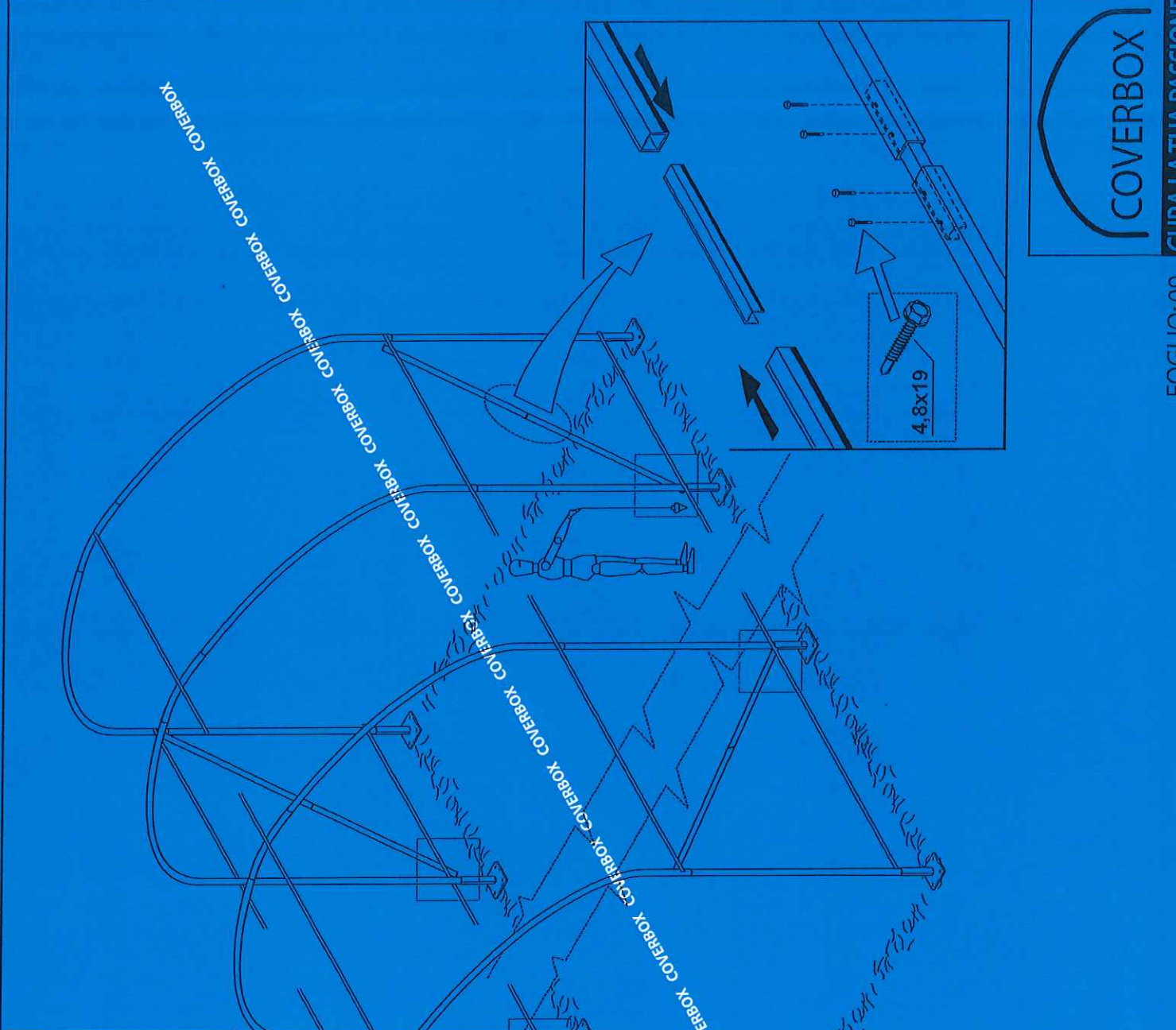
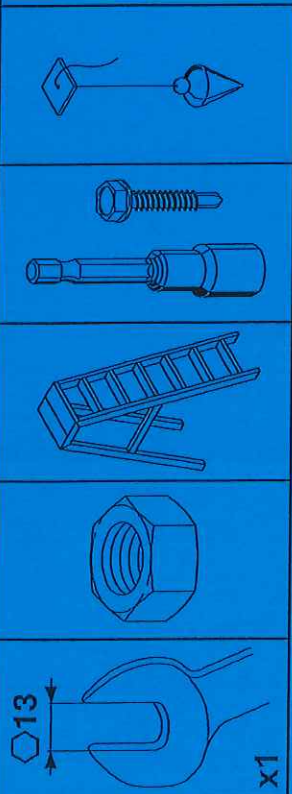

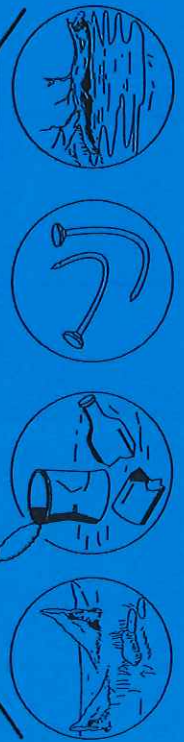
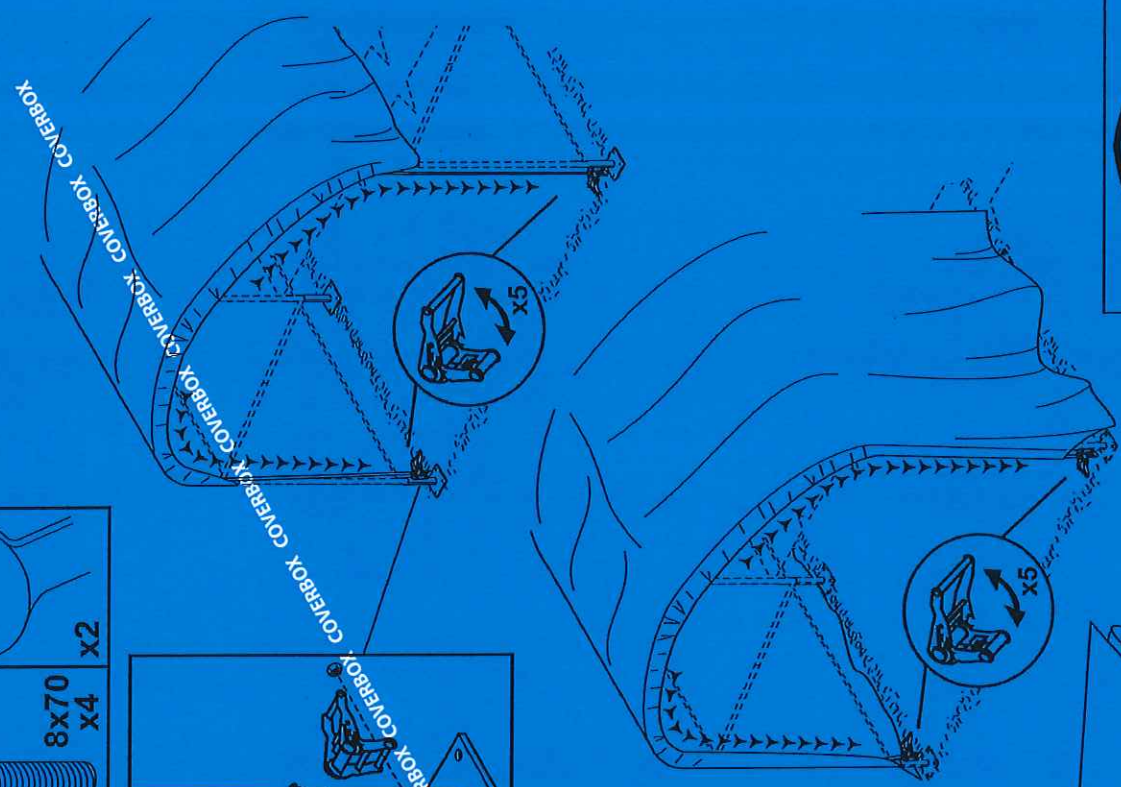
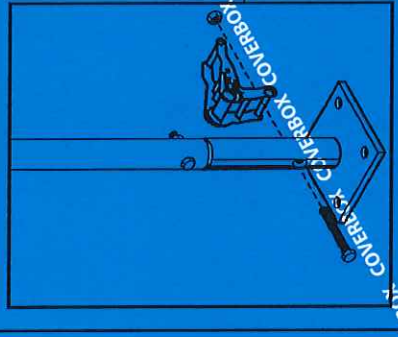
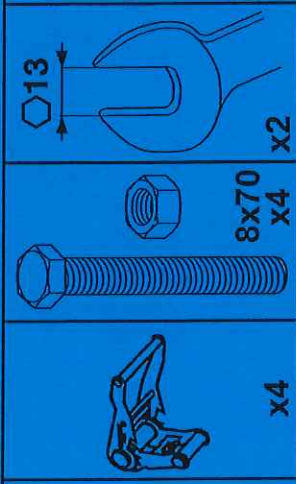
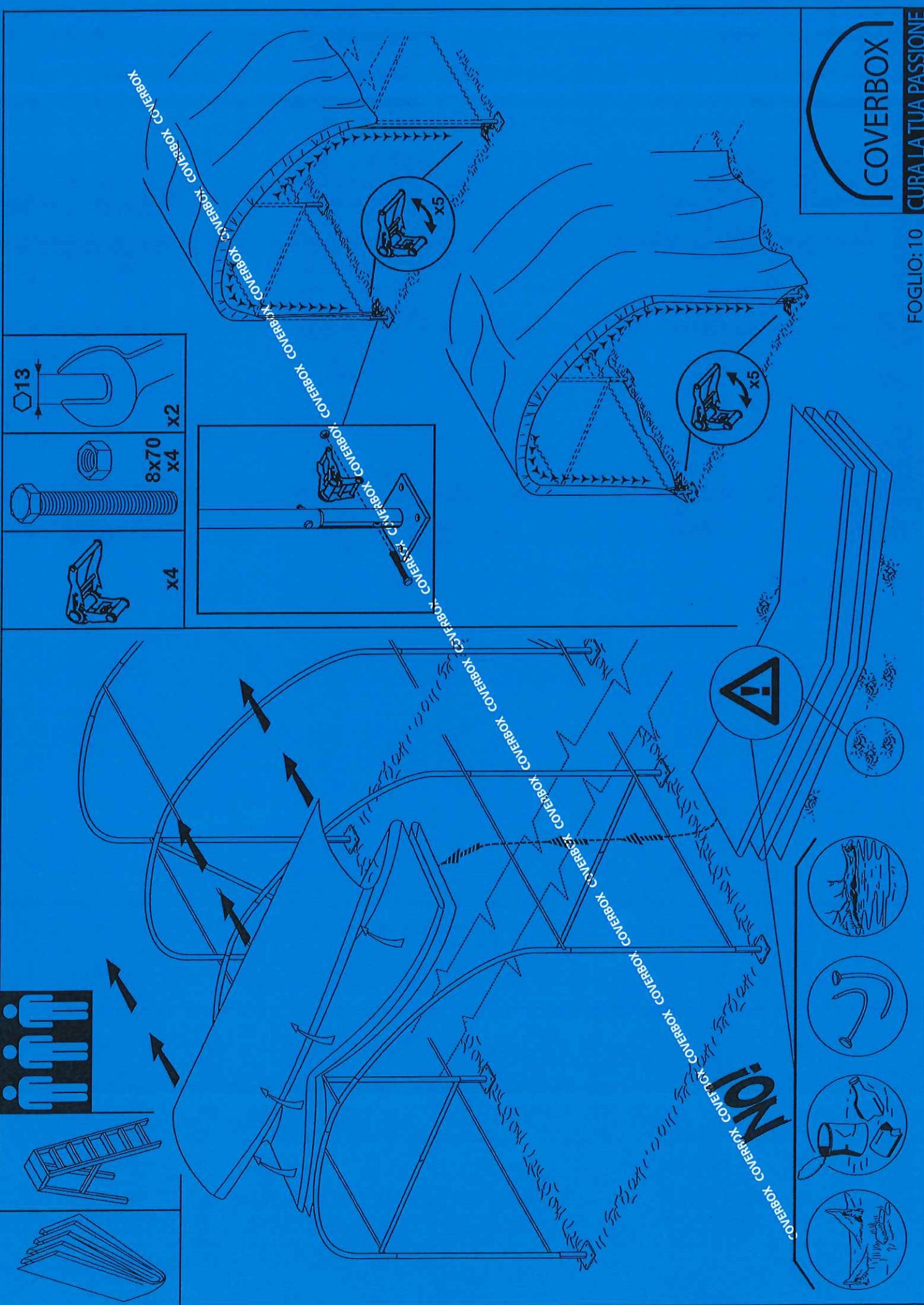

No!

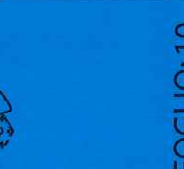
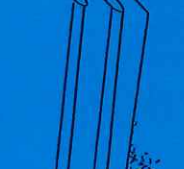
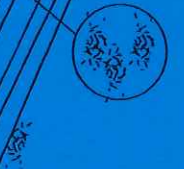

COVERBOX

CURA LA TUA PASSIONE

FOGLIO: 10

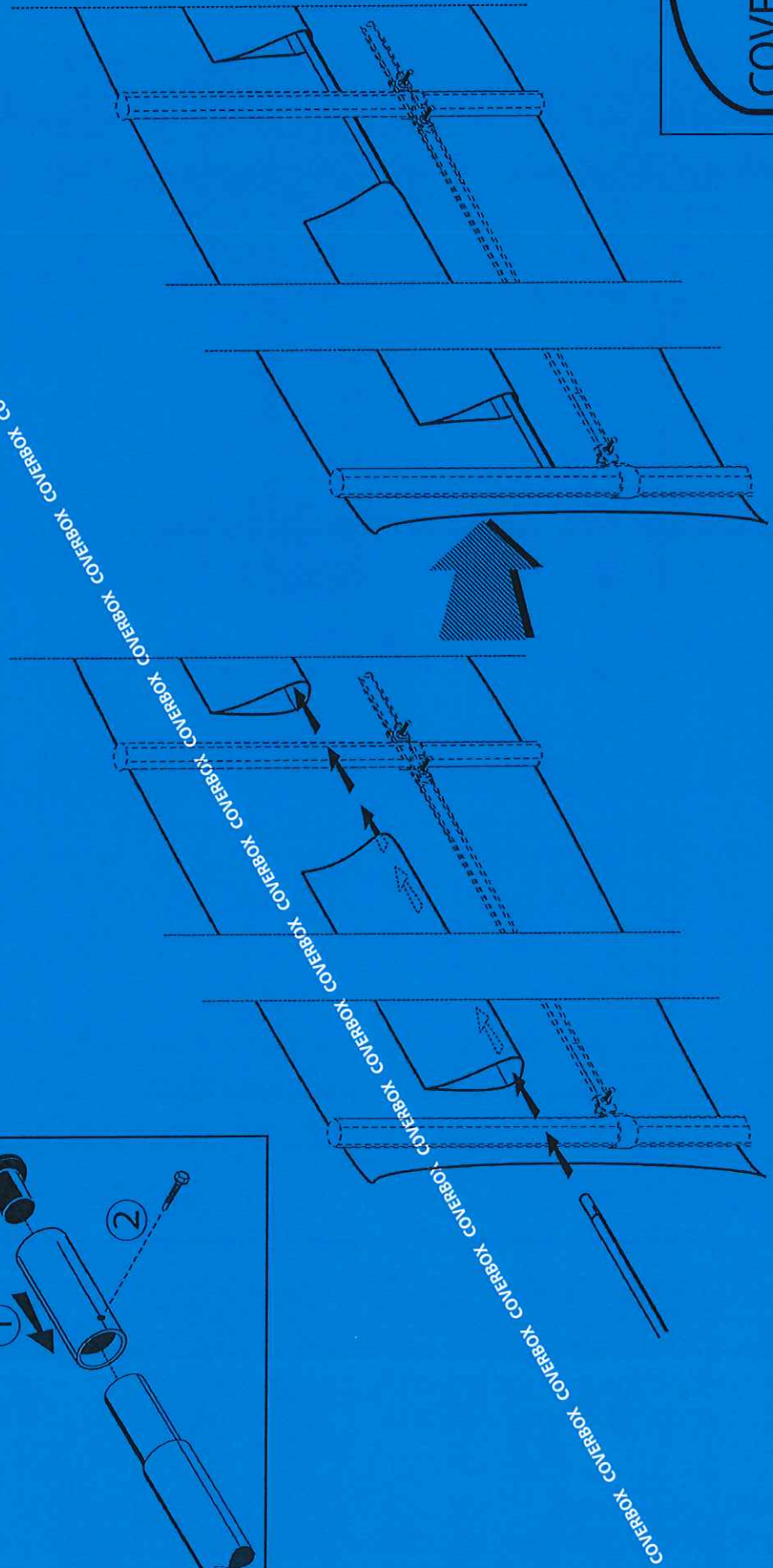
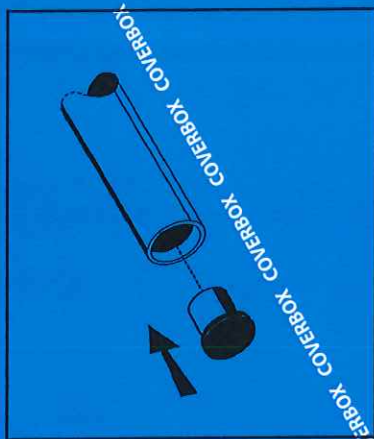
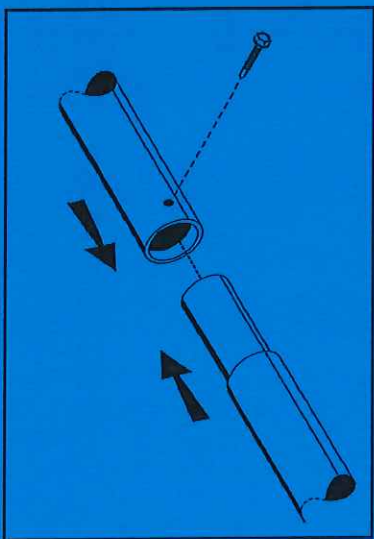
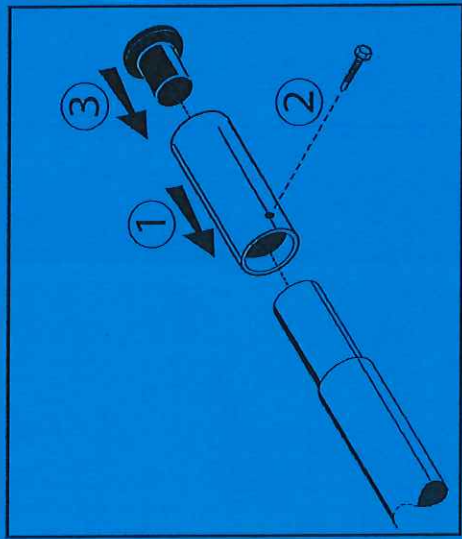
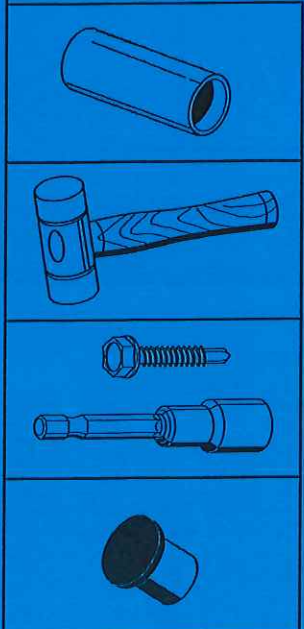

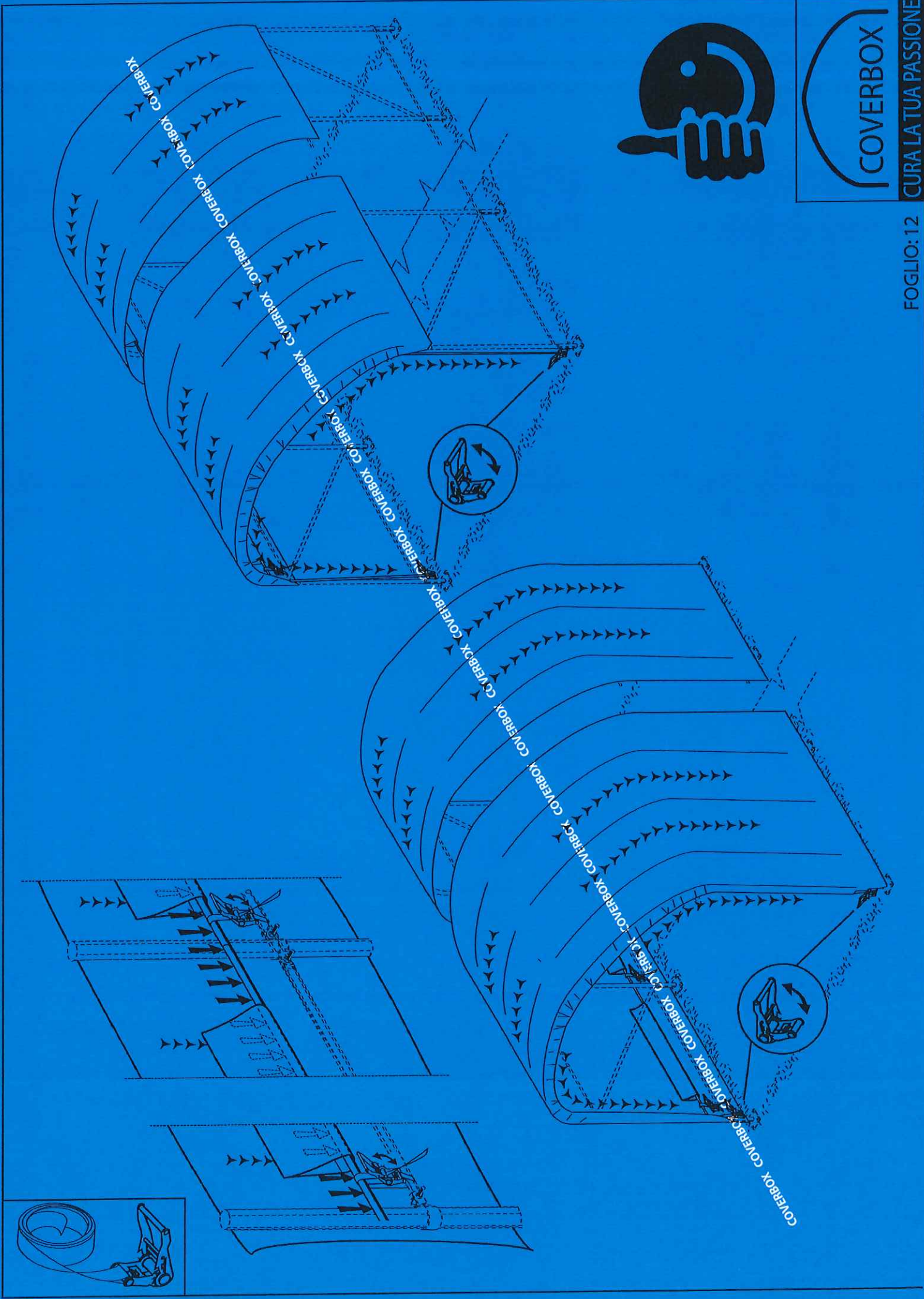

COVERBOX

CURA LA TUA PASSIONE

FOGLIO: 12